

TUNGSTEN SMART-HEAT™ ELECTRIC

Nuestra serie Tungsten Smart-Heat™ Electric ofrece una calefacción radiante de alto rendimiento por igual en exteriores y espacios semicerrados, con un estilo de diseño industrial. También cuenta con un revestimiento para altas temperaturas apto para todos los entornos. Su estructura es de acero inoxidable y su elemento duradero emite un brillo rojo suave para crear un ambiente cálido en su espacio.

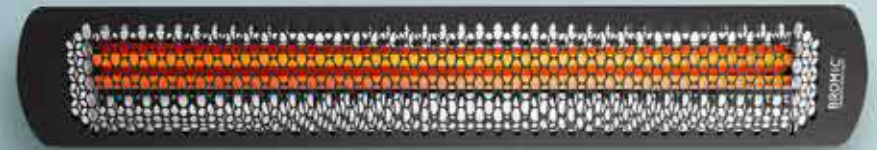

2000 W Y 4000 W
NEGRO | BLANCO

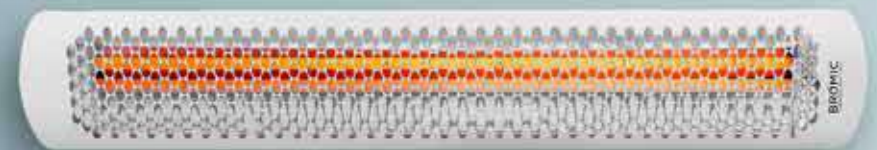

3000 W Y 6000 W
NEGRO | BLANCO

ESPECIFICACIONES

Consulte la guía de especificaciones que aparece abajo para seleccionar la solución adecuada a sus necesidades.

NÚMERO DE MODELO	SERIE 2000	SERIE 3000	SERIE 4000	SERIE 6000
TIPO DE COMBUSTIBLE	ELÉCTRICO	ELÉCTRICO	ELÉCTRICO	ELÉCTRICO
COLOR	NEGRO BLANCO	NEGRO BLANCO	NEGRO BLANCO	NEGRO BLANCO
ALCANCE DEL CALOR	6 M ²	9 M ²	10 M ²	12 M ²
CORRIENTE NOMINAL	230 - 240V/8.3A	230 - 240V/12.5A	230 - 240V/16.6A	230 - 240V/25A
SEPARACIÓN MÍNIMA DEL SUELO	PARED 1800 MM TECHO 2400 MM		PARED 1800 MM TECHO 2400 MM	

OPCIONES DE MONTAJE

MONTAJE EN TECHO	✓	✓	✓	✓
MONTAJE EN PARED	✓	✓	✓	✓
EMPOTRADO MONTAJE ENRASADO	✓	✓	✓	✓
MONTAJE EN POSTE DE TECHO	✓	✓	✓	✓
AUTÓNOMO	-	-	-	-

OPCIONES DE CONTROL

ENCENDIDO APAGADO	✓	✓	✓	✓
REGULADOR	✓	✓	✓	✓
MANDO A DISTANCIA MAESTRO *	✓	✓	✓	✓

* Controla hasta seis zonas de calentadores con calentadores ilimitados por cada zona desde un solo control. Solo funciona con controladores de atenuación. El control funciona a menos de 30 m de los calentadores.

Las medidas mostradas en este documento constituyen los requisitos mínimos para la instalación. Bromic no se hace responsable de las instalaciones incorrectas o que vulnere la legislación. Todas las medidas de este documento se indican en mm.

DIMENSIONES

Encuentre el calefactor idóneo para su espacio de exterior entre nuestra amplia gama de tamaños.

PERFIL

2000W & 4000W

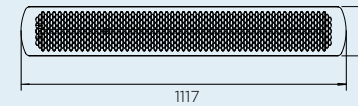

3000W & 6000W

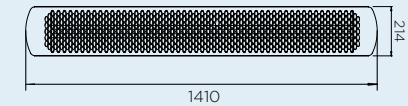

EMPOTRADO EN EL TECHO

MARCO DE MONTAJE EMPOTRADO EN EL TECHO 2000 W Y 4000 W

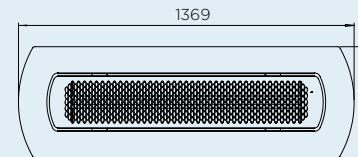

MARCO DE MONTAJE EMPOTRADO EN EL TECHO 3000 W Y 6000 W

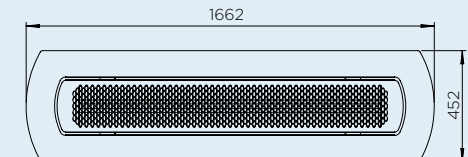

EMPOTRADO EN EL TECHO

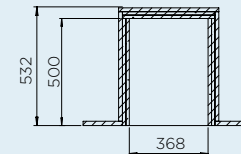

2000W & 4000W

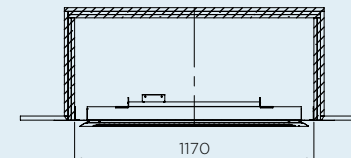

MÍNIMA CAVIDAD DEL TECHO

3000W & 6000W

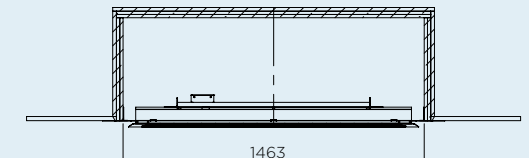

OPCIONES DE MONTAJE

Gracias a su amplia variedad de opciones de montaje, Bromic ofrece soluciones que completan todo tipo de decoración y proporciona funcionalidad para potenciar el ambiente y el confort.

MONTAJE EN TECHO Y PARED

SEPARACIÓN DE MONTAJE EN TECHO

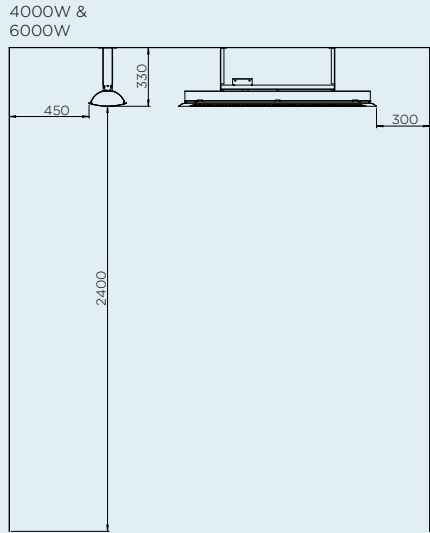

SEPARACIÓN DE POSTE DE TECHO

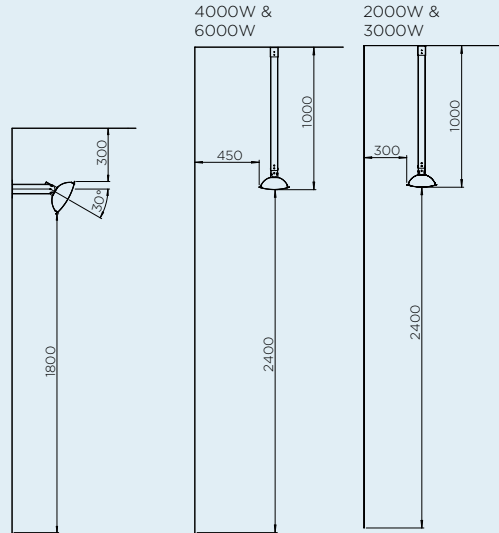

SOPORTE DE PARED

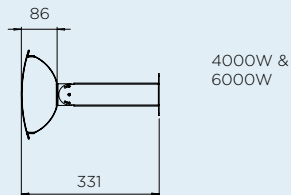
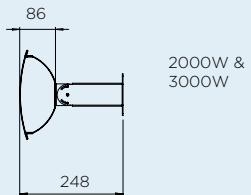

ALCANCE DE LA CALEFACCIÓN

Los calefactores Bromic, que crean niveles de confort óptimos, ofrecen una variedad de distribución térmica para adaptarse a sus necesidades de calefacción de exterior.

SERIES 2000 W Y 4000 W

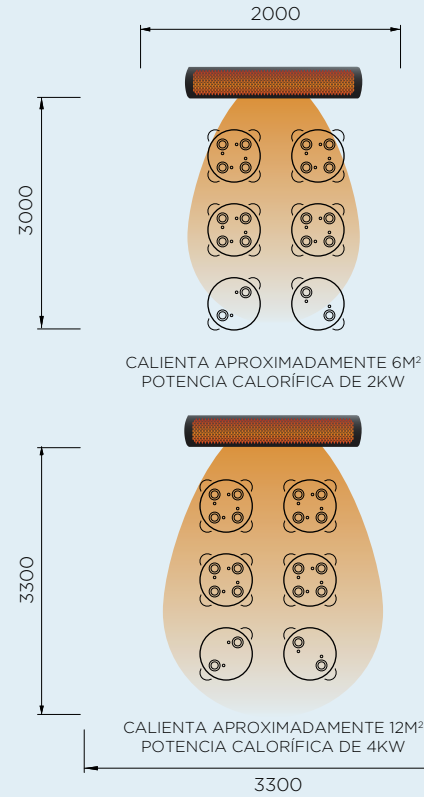

SERIES 3000 W Y 6000 W

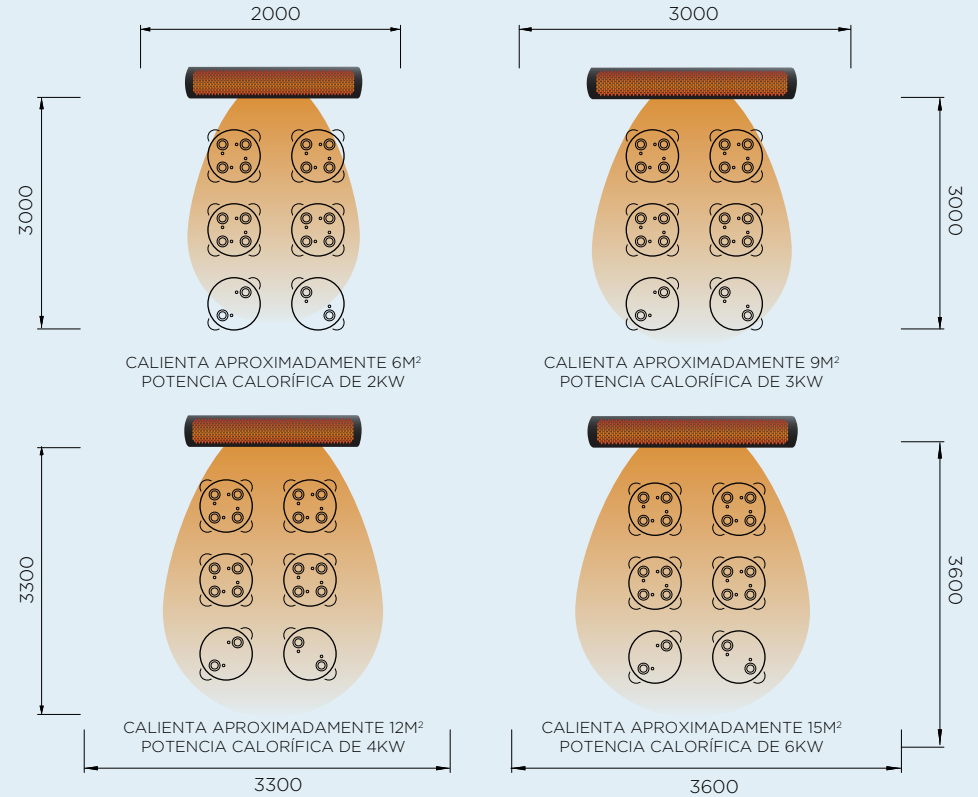

OPCIONES DE CONTROL



CONTROL DE ENCENDIDO | APAGADO



CONTROL DE REGULADOR



MANDO A DISTANCIA MAESTRO



AMPLÍE LOS LÍMITES DEL ESPACIO
INTERIOR TENIENDO EN CUENTA
EL EXTERIOR. CONTROLE EL CLIMA
EN SU PRÓXIMO PROYECTO CON
BROMIC SMART-HEAT™.

ALTO RENDIMIENTO

Construcción en acero inoxidable con acabado mate

FLEXIBILIDAD TOTAL DE MONTAJE

SOPORTE EN ÁNGULO

Proporciona calor direccional preciso

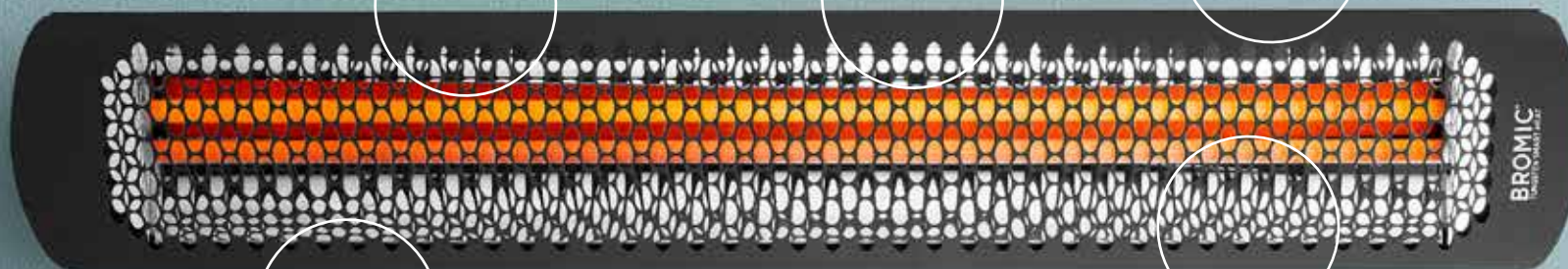

RENDIMIENTO PATENTADO

Superior resistencia al viento

DISEÑO EXCLUSIVO

Su frontal tipo panal de abeja favorece una distribución precisa del calor

BROMIC.COM/HEAT

ASIA PACIFIC | NORTH AMERICA | EUROPE

Bromic pursues a policy of continuing improvement in design and performance of its products. The right is therefore reserved to vary specifications without notice.